

Produktbeschreibung

Das OctoStretch Zubehör ist für das Heben und Transportieren von Pflegebedürftigen in einer horizontalen Position vorgesehen, wenn keine besonders flache, darunter liegende Hebefläche erforderlich ist. Häufige Anwendungsbereiche sind chirurgische Stationen, aber auch Intensivstationen und Röntgenabteilungen.

Das gewichtstragende Teil besteht aus einem vollständigen Tuch.

OctoStretch Zubehör ist aufgrund seiner Benutzerfreundlichkeit sehr beliebt, da es sowohl während der Benutzung als auch bei der Aufbewahrung relativ wenig Platz benötigt.

Das OctoStretch Zubehör ist mit einem Gleichgewichtsausgleich erhältlich, der während des Hebens die Anpassung an den Körperschwerpunkt des Pflegebedürftigen erleichtert.

Das OctoStretch Zubehör kann mit Folgendem verwendet werden: LikoGuard™ Deckenlifter, Likoral™ Deckenlifter, Multirall™ Deckenlifter, Viking™ mobiler Lifter und Golvo™ mobiler Lifter.

In dieser Gebrauchsanweisung wird die zu hebende Person als „Pflegebedürftiger“ und die Person, die dem Pflegebedürftigen behilflich ist, als „Pfleger“ bezeichnet. Die weibliche Form ist hierbei eingeschlossen.



WICHTIG!













Das Heben und Umbetten eines Pflegebedürftigen ist immer mit einem gewissen Risiko verbunden. Lesen Sie vor der Benutzung die Gebrauchsanweisung sowohl des Lifters für den Pflegebedürftigen als auch des Hebezubehörs aufmerksam durch. Es ist wichtig, den Inhalt der Gebrauchsanweisung vollständig verstanden zu haben. Diese Vorrichtung darf nur von geschultem Personal bedient werden. Stellen Sie sicher, dass das Hebezubehör für den verwendeten Lifter geeignet ist. Gehen Sie bei der Verwendung mit Sorgfalt und Vorsicht vor. Als Pfleger sind Sie jederzeit für die Sicherheit des Pflegebedürftigen verantwortlich. Sie müssen sich über das Vermögen des Pflegebedürftigen, den Hebevorgang zu meistern, im Klaren sein. Wenden Sie sich bei Unklarheiten an den Hersteller oder an den Zulieferer.

Inhaltsverzeichnis

Symbolerläuterung	3
Sicherheitsvorschriften	3
Definitionen.....	4
Technische Daten	4
Max. Tragfähigkeit	4
Empfohlenes Lifter- und Hebezubehör.....	4
Montage	5
Anlegen von LiftSheet™	5
Heben mit LiftSheet™	7
Pflege und Wartung.....	8

Erläuterung der Symbole

Diese Symbole finden Sie in diesem Dokument und/oder am Produkt.

Symbol	Beschreibung
	Warnung: In dieser Situation muss mit besonderer Sorgfalt und Vorsicht vorgegangen werden
	Vor der Verwendung die Gebrauchsanweisung lesen
	CE-Kennzeichen
	Rechtmäßiger Hersteller
	Herstellungsdatum.
	Achtung! Lesen Sie die Gebrauchsanweisung
	Vor der Verwendung die Gebrauchsanweisung lesen
	Kopfende des Produkts
	Produktreferenz
	Seriennummer
	Medizinprodukt
	Recyclbar
	GS1 Datenmatrix-Barcode, der folgende Informationen enthalten kann (01) Global Trade Item Number (11) Produktionsdatum (21) Seriennummer

Sicherheitsvorschriften

Beachten Sie vor dem Heben folgende Punkte:

- Stellen Sie sicher, dass das Lifter- und Hebezubehör sorgfältig am Lifter befestigt wurde.
- Wir empfehlen, dass Hebevorgänge mit OctoStretch Zubehör von mindestens zwei Pflegern durchgeführt werden.
- Planen Sie den Hebevorgang, damit dieser so sicher und reibungslos wie möglich durchgeführt werden kann.
- Auch wenn das OctoStretch™ Zubehör mit Schutzhäkchen ausgestattet ist, müssen Sie sehr vorsichtig sein. Vergewissern Sie sich vor dem Anheben des Pflegebedürftigen, aber nach dem vollständigen Spannen der Hebebänder, dass diese korrekt an der Trage befestigt sind.
- Achten Sie darauf, dass alle Rollen an Betten, Tragen usw. während des Hebe-/Transfervorgangs verriegelt sind. Die Rollen des mobilen Lifters sollten jedoch entriegelt sein, wenn dieser mit der Trage verwendet wird.

Lassen Sie einen Pflegebedürftigen während eines Hebevorgangs niemals unbeaufsichtigt.

Die Trage darf unter keinen Umständen modifiziert werden. Wenn Sie Fragen haben, wenden Sie sich bitte an Hill-Rom.

 Medizintechnisches Produkt der Klasse I

Definitionen

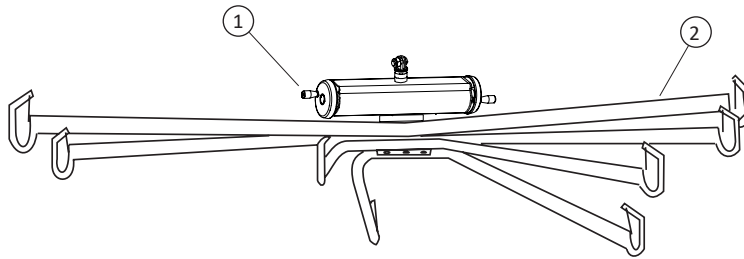

1. Niveauegleich
2. Hubarm

Siehe Empfohlenes Lifter- und Hebezubehör unten.

Technische Daten

Max. Tragfähigkeit: 200 kg.
Abmessungen: Länge: 1263 mm
 Breite: 617 mm

Max. Tragfähigkeit

In einem montierten Liftersystem können für die verschiedenen Teile unterschiedliche max. Tragfähigkeiten gelten: Lifter, Hehebügel, Hebegurt und andere evtl. verwendete Zubehörteile. Die maximale Tragfähigkeit des Gesamtsystems wird immer durch die niedrigste Tragfähigkeit seiner enthaltenen Teile bestimmt. Beispiel: OctoStretch™ Zubehör hat eine max. Tragfähigkeit von 200 kg. In Kombination mit Quick-release Hook Universal, der eine max. Tragfähigkeit von 300 kg hat, und einem Likorall™ Deckenlifter mit einer max. Tragfähigkeit von 200 kg, beträgt die max. Tragfähigkeit für das montierte Liftersystem 200 kg.

Beachten Sie die Kennzeichnungen des Lifters und des Lifterzubehörs oder setzen Sie sich bei Fragen mit Ihrem Hill-Rom-Ansprechpartner in Verbindung.

Empfohlenes Lifter- und Hebezubehör

Octo LiftSheet™
 LiftSheet Octo, Polyester, M, 160 x 50 cm.

Art.-Nr. 3683105

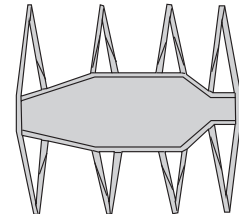

Octo LiftSheet™
 LiftSheet Octo, Polyester, L, 170 x 90 cm.

Art.-Nr. 3683106

Solo Octo Liftsheet™
 Solo Octo Liftsheet, M, 160 x 50 cm.

Art.-Nr. 3683905

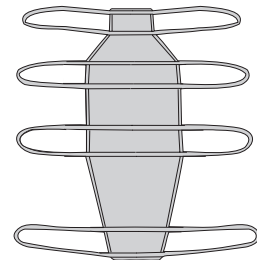

Solo Octo Liftsheet™
 Solo Octo Liftsheet, L, 170 x 90 cm.

Art.-Nr. 3683906

Quick-release Hook TDM
 Das OctoStretch Zubehör kann mit einem Quick-release Hook TDM zur einfachen Montage auf dem Lifter ausgestattet werden, ohne die Verwendung von Werkzeug.

Art.-Nr. 3156502

Je nachdem, welcher Liko Lifter verwendet wird, ist er entweder mit dem Liko Q-Link Connector oder dem Q-Link 13 (Viking™ mobiler Lifter) ausgestattet oder kann mit diesem ausgestattet werden.

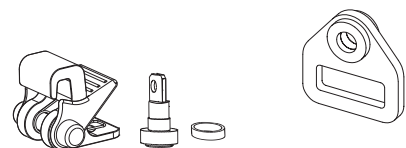

Q-Link 13
 Art.-Nr. 3156509

Festmontage-Kit 4
 Für Liko™ OctoStretch Zubehör in Kombination mit LikoGuard™ L, XL Deckenlifter.

Art.- Nr. 3308860

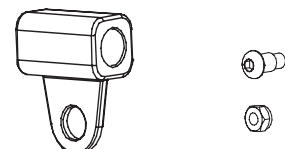

ANMERKUNG! Muss durch von Hill-Rom autorisiertes Personal zusammengebaut und montiert werden!

Montage



Feste Montage

Das OctoStretch Zubehör wird mittels einer M10x25 Schraube und Mutter an der Trägerplatte des Lifters montiert.

Verwenden Sie einen 6 mm Inbusschlüssel und einen 17 mm Gabelschlüssel/Maulschlüssel. (Gilt für Likoral™ Deckenlifter und Golvo™ mobiler Lifter.)

Montage mit Quick-release Hook

OctoStretch Zubehör kann mittels des Quick-release Hook TDM (Art.-Nr. 3156502) schnell und einfach ohne Werkzeuge am Multirall™ Deckenlifter oder anderen empfohlenen Liko Liftern, die mit dem Q-Link Schnellverschluss oder Q-Link 13 (Viking™ mobiler Lifter) von Liko ausgestattet sind, montiert werden.

Anlegen von LiftSheet™

Natürlich ist es beim Heben mit dem einteiligen Tuch von Vorteil, wenn der Pflegebedürftige mobil genug ist, um sich selbständig auf das Tuch legen zu können. Dies ist manchmal vor der Operation möglich.

Der Operationstisch wird so vorbereitet, dass das Hebetuch unter den Operationstüchern platziert wird, so dass der anästhesierte Pflegebedürftige nach der Operation angehoben werden kann.

Wir erläutern hier zwei alternative Vorgehensweisen zur Platzierung des Hebetuchs unter immobilen Pflegebedürftigen: durch Drehen des Pflegebedürftigen und mit Hilfe von zwei Gleittüchern.

Alt. 1) Anlegen des Hebetuchs mit Hilfe eines Stecklakens

Schwergewichtige Pflegebedürftige auf die Seite zu drehen, ist ein anstrengendes Unterfangen, das sich mit einem Hilfsmittel wie z. B. eine Stecklaken vereinfachen lässt. Diese Aufgabe sollte von mindestens zwei Pflegern durchgeführt werden.

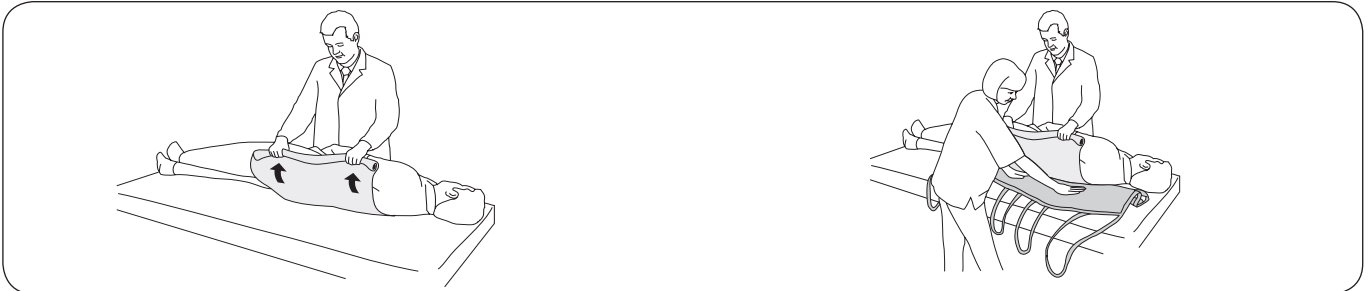

Drehen Sie den Pflegebedürftigen auf die Seite, indem Sie das Stecklaken zu sich heranziehen. **⚠ Stellen Sie sicher, dass der Pflegebedürftige ausreichend Platz auf dem Bett hat, um ein Herunterfallen zu verhindern.** Gegebenenfalls müssen die Seitenschiene des Bettes angehoben werden.

Positionieren Sie das Hebetuch so weit wie möglich unter dem Pflegebedürftigen. Das Etikett muss sich am Kopfende befinden und nach unten zeigen. Falten Sie das Tuch mehrmals, so dass der Pflegebedürftige auf der Mitte des Tuchs liegt, wenn er zurück auf den Rücken gedreht wird.

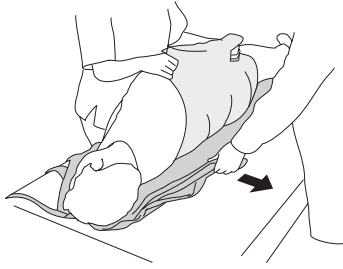

Drehen Sie den Pflegebedürftigen leicht in die entgegengesetzte Richtung, so dass das Hebetuch glattgezogen werden kann. Bereiten Sie gleichzeitig, falls nötig, das Entfernen des Stecklakens vor, indem Sie es unter dem Pflegebedürftigen falten, bevor er wieder auf den Rücken gedreht wird.



Drehen Sie den Pflegebedürftigen vorsichtig, so dass das Stecklaken bei Bedarf entfernt werden kann. Legen Sie den Pflegebedürftigen vorsichtig auf den Rücken. Der Pflegebedürftige muss nun auf der Mitte des Hebetuchs positioniert werden, während der Kopf gestützt wird.

Alt. 2) Anlegen des Hebetuchs mit Hilfe von zwei Gleittüchern

Wenn das Hebetuch unter einem Pflegebedürftigen platziert werden soll, der nicht auf eine Seite gedreht werden kann, können Gleittücher verwendet werden. Wenn der Pflegebedürftige auf dem Rücken liegt, werden zwei gefaltete Gleittücher unter dem Pflegebedürftigen in Position gezogen, und das Hebetuch wird zwischen die Gleittücher gezogen. Diese Aufgabe sollte von mindestens zwei Pflegern durchgeführt werden.

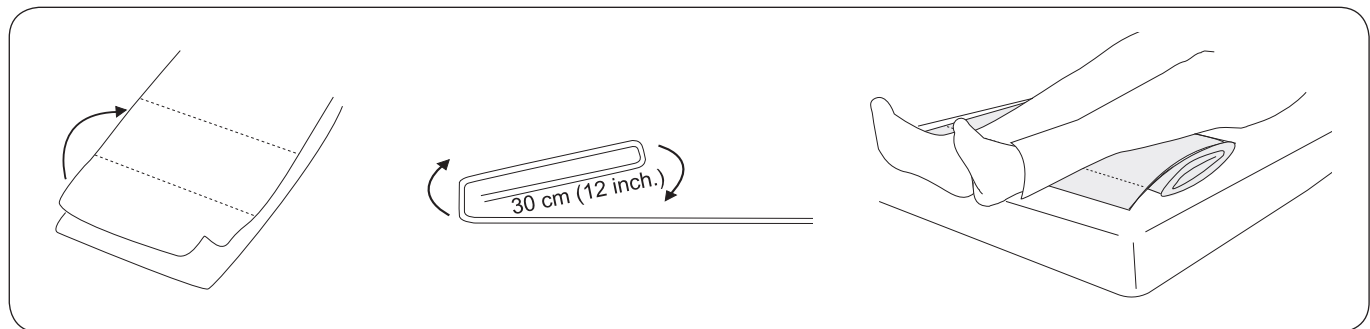

Breiten Sie zwei Gleittücher aus und legen Sie sie übereinander. Legen Sie sie zunächst zusammen, und zwar etwa 30 cm von der Unterkante beginnend. Wiederholen Sie diesen Vorgang, und falten Sie jeweils 30 cm, bis die gesamte Länge der beiden Tücher gefaltet ist. Drehen Sie die Tücher so, dass die Falten zur Matratze zeigen. Platzieren Sie die gefalteten Tücher unter den Füßen und Waden des Pflegebedürftigen.



Mit der Hand, die nahe am Pflegebedürftigen ist, ergreifen die Pfleger die Faltung unter dem Gleittuch. Mit der anderen Hand halten sie den unteren Rand des Tuches an Ort und Stelle.

Die Pfleger entfalten dann **gleichzeitig** die erste Faltung unter dem Pflegebedürftigen. Mit der sich näher am Pflegebedürftigen befindenden Hand wird auseinandergefaltet, während der untere Teil der Tücher mit der anderen Hand an Ort und Stelle gehalten wird.

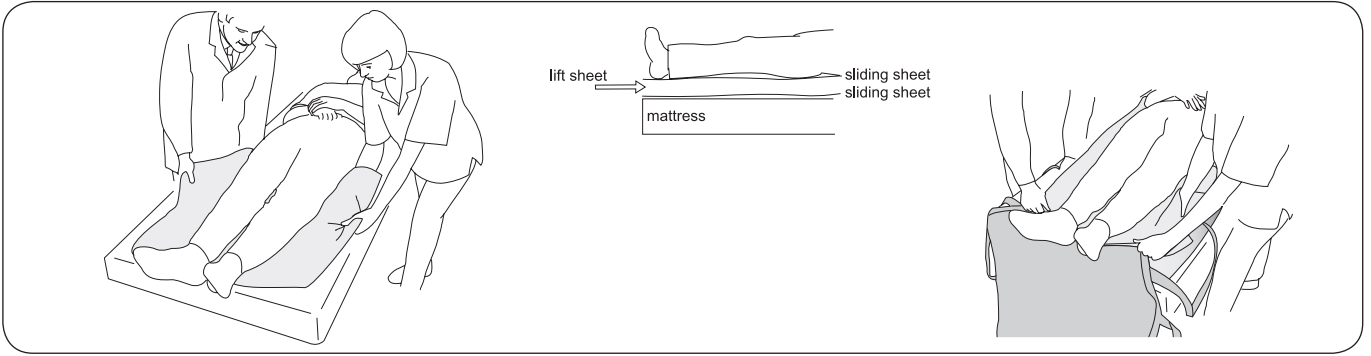

Anschließend ergreifen die Pfleger die nächste Faltung und wiederholen den Vorgang so lange, bis die Gleittücher unter dem Pflegebedürftigen vollständig auseinandergefaltet sind.

Dann wird das Hebetuch vom Fußende her zwischen die Gleittücher eingeführt und zwischen den reibungsfreien Gleittüchern nach oben gezogen.



Das Hebetuch verbleibt unter dem Pflegebedürftigen. Die obere Kante sollte weit genug herausragen, dass sie unter den Kopf reicht.

Jetzt kann das obere Gleittuch entfernt werden. Das geschieht am einfachsten vom Kopfende nach unten, indem das Gleittuch doppelt gefaltet wird und man es beim Nachuntenziehen „unter sich selbst“ hineingleiten lässt.

Heben mit dem LiftSheet™



Heben nach dem Anlegen des LiftSheet

Führen Sie das OctoStretch™ Zubehör über den Pflegebedürftigen und senken Sie es bis auf ca. einen halben Meter über dem Bett ab. Hängen Sie alle Hebeschlaufen an die Trage. Bitte beachten Sie, dass OctoStretch ein Kopf- und ein Fußende hat.

⚠ Stellen Sie durch Überprüfen sicher, dass alle Hebeschlaufen ordnungsgemäß angebracht sind. Dies muss geschehen, bevor der Pflegebedürftige angehoben wird.

Zubehör für OctoStretch with Stretch Leveller

Achten Sie beim Heben darauf, dass der Pflegebedürftige in der richtigen Position gehoben wird: horizontal oder normalerweise am Kopfende etwas höher. Die Hebeposition kann bei Bedarf durch Drehen am Knopf des Niveausausgleichs angepasst werden.

Pflege und Wartung

Um eine störungsfreie Funktionsweise zu gewährleisten, sollten bestimmte Details bei jeder Benutzung des Lifters überprüft werden:

- Überprüfen Sie die Trage und das Zubehör und stellen Sie sicher, dass keine äußeren Beschädigungen vorliegen.
- Stellen Sie sicher, dass die Schutzhäkchen funktionieren
- Überprüfen Sie die Verlängerungsarm der Trage
- Überprüfen Sie das Hebetuch auf Verschleiß und stellen Sie sicher, dass es nicht verdreht ist.

Reinigen Sie die Trage bei Bedarf mit einem feuchten Tuch und verwenden Sie dazu warmes Wasser oder ein Desinfektionsmittel.

⚠ Die Trage sollte nicht unter laufendes Wasser gehalten werden.

ANMERKUNG! Die Trage darf nicht mit quartärnarem Ammoniumchlorid (Virex II (256) oder gleichwertig), quartärnarem Ammonium (CSI oder gleichwertig), Benzyl-C12-18-Alkyldimethylammoniumchloriden (Terralin Protect oder gleichwertig) gereinigt werden. Setzen Sie sich bei Fragen mit Ihrem Hill-Rom Ansprechpartner in Verbindung.

Instandhaltung

Eine periodische Inspektion der Trage sollte mindestens einmal jährlich durchgeführt werden.

⚠ Periodische Inspektionen sollten ausschließlich von durch Hill-Rom autorisiertem Personal durchgeführt werden.

⚠ Die Instandhaltung ist nicht erlaubt, wenn sich ein Pflegebedürftiger auf der Trage befindet.

Servicevereinbarung

Hill-Rom bietet Ihnen die Möglichkeit, für die Wartung sowie für die regelmäßige Inspektion Ihres Liko-Produkts Serviceverträge abzuschließen.

Zu erwartende Lebensdauer

Das Produkt hat bei ordnungsgemäßer Handhabung, Instandhaltung und periodischer Inspektion gemäß Anweisungen von Liko eine zu erwartende Lebensdauer von 10 Jahren.

Recycling-Anweisungen

Die Trage sollte als Metallschrott recycelt werden.

Hill-Rom beurteilt Anleitungen und bietet den Benutzern Hilfestellung bei der sicheren Handhabung und Entsorgung der Hebehilfsmittel, um u. a. Verletzungen wie Schnitte, Einstiche in die Haut und Abschürfungen zu vermeiden, sowie Informationen zu allen erforderlichen Reinigungs- und Desinfektionsmaßnahmen des Medizinprodukts nach dem Gebrauch und vor der Entsorgung. Die Kunden müssen im Hinblick auf die sichere Entsorgung von Medizinprodukten und Zubehör alle staatlichen, nationalen, regionalen und/oder örtlichen Gesetze und Vorschriften einhalten.

Im Zweifelsfall muss sich der Benutzer des Hebehilfsmittels zunächst an den Technischen Support von Hill-Rom wenden, um Anleitungen zur sicheren Entsorgung zu erhalten.

Produktänderungen

Die Produkte von Liko werden ständig weiterentwickelt. Daher behalten wir uns das Recht vor, jederzeit und ohne vorhergehende Ankündigung Änderungen am Produkt vorzunehmen. Beratung sowie Informationen hinsichtlich eventueller Produktneuerungen erhalten Sie von Ihrer Hill-Rom-Vertretung.

Design and Quality by Liko in Sweden

Das Qualitätsmanagementsystem sowohl für die Herstellung als auch für die Entwicklung ist gemäß ISO9001 und ISO13485, dem speziell für Hersteller medizintechnischer Produkte geltenden Äquivalent, zertifiziert. Das Managementsystem ist auch gemäß der Umweltrichtlinie ISO14001 zertifiziert.

Hinweis für Benutzer und/oder Pflegebedürftige in der EU

Alle schwerwiegenden Vorfälle, die im Zusammenhang mit dem Gerät aufgetreten sind, müssen dem Hersteller und der zuständigen Behörde des Mitgliedsstaats gemeldet werden, in dem der Benutzer und/oder Pflegebedürftige ansässig sind.



www.hillrom.com

Liko AB
Nedre Vägen 100
975 92 Luleå, Schweden
+46 (0) 920 474700

Liko AB is a subsidiary of Hill-Rom Holdings, Inc.

Enhancing outcomes for
patients and their caregivers:

Hill-Rom